

QRG

FLUKE

True
RMS

T6-1000 PRO Electrical Tester with FieldSense Technology

См. раздел Меры безопасности

Перейдите на сайт www.fluke.com, чтобы зарегистрировать ваш прибор и узнать больше информации, или загрузите это краткое справочное руководство на другом языке. Общая информация по технике безопасности приведена в печатном документе «Меры безопасности», который поставляется вместе с Прибором. Более подробная информация по технике безопасности приводится при описании соответствующих ситуаций. Полные технические характеристики приведены на сайте www.fluke.com.

17,8 см (0,7 дюймов)

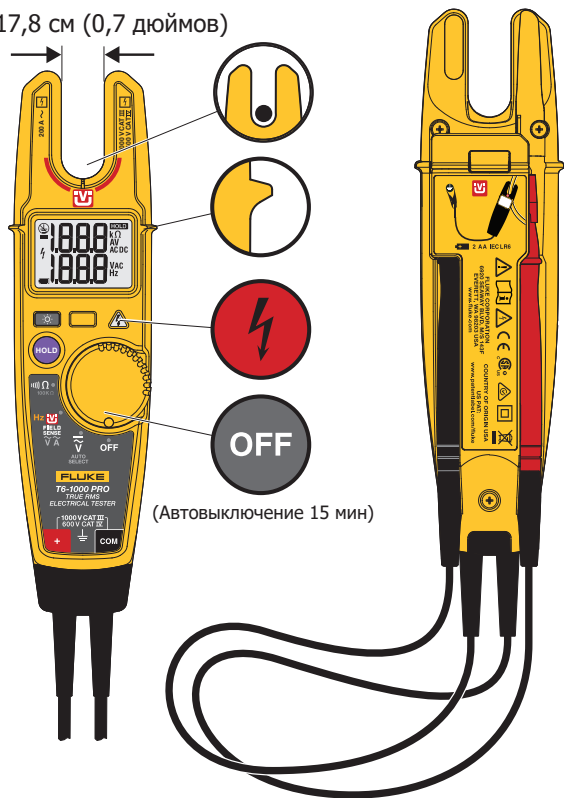

Символы	
	Опасное напряжение 30 V.
	Проверка выполняется с помощью вилки и заземляющего щупа или зажима типа «крокодил».
	Батарея полностью заряжена.
	Низкий уровень заряда батареи. Замените.
	Подсветка
	Проверка с помощью щупов.
	Подключение к земле отсутствует.

Расположение провода

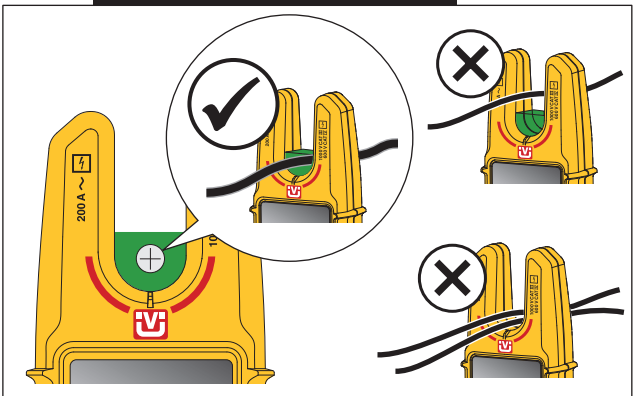

Защитный барьер

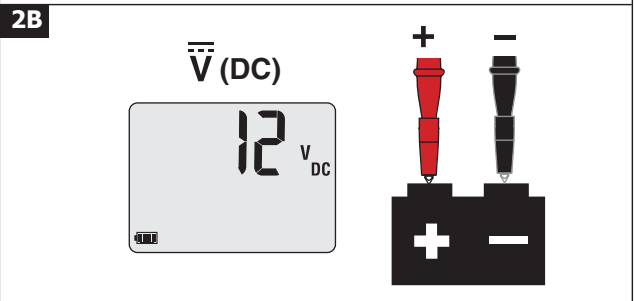
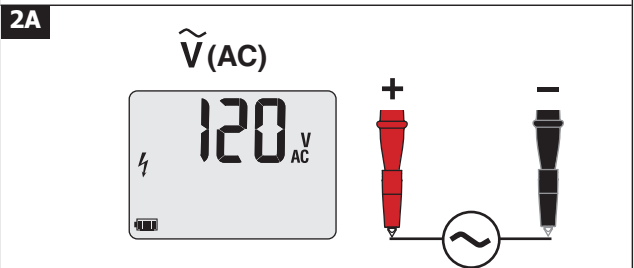
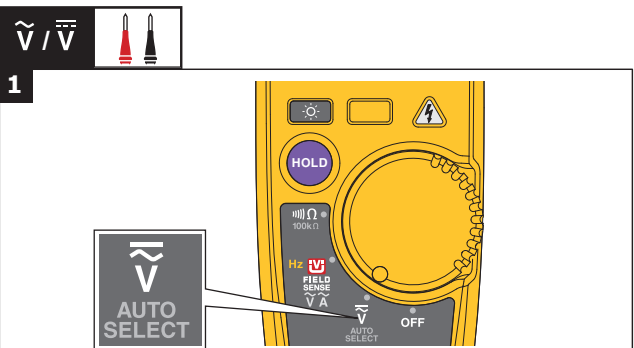
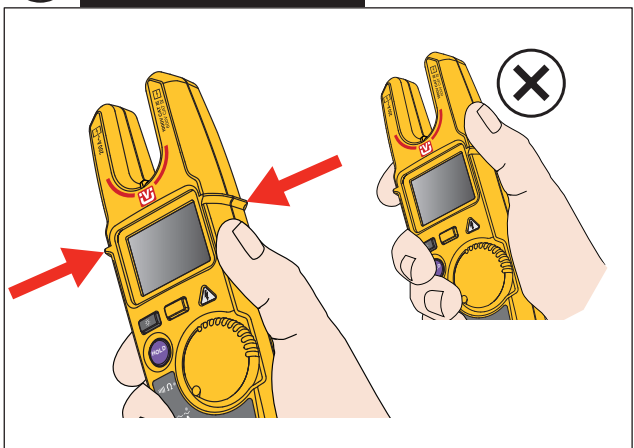

HOLD (Удержание показаний)

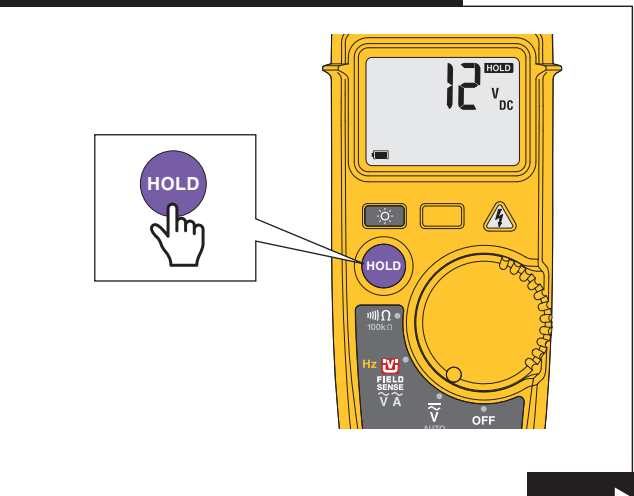

~ / √ / Hz /

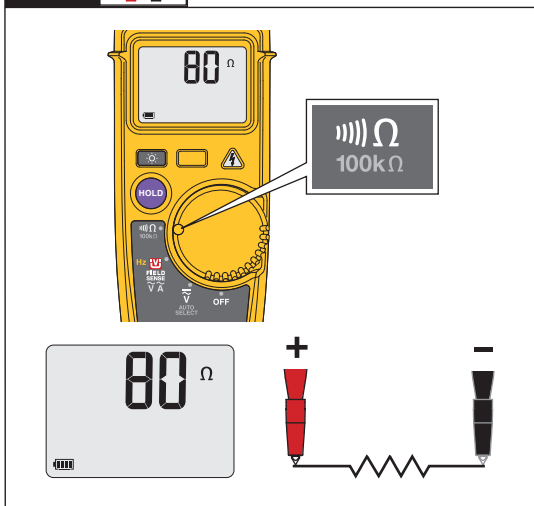
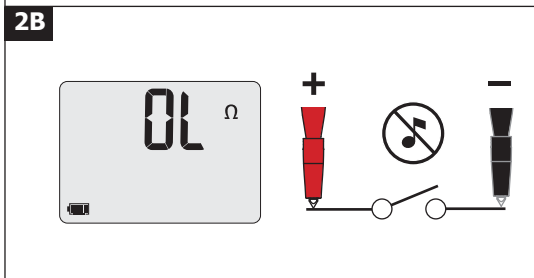
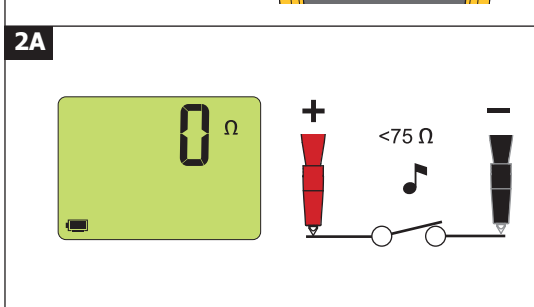
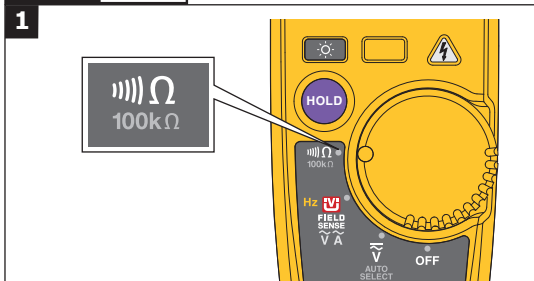
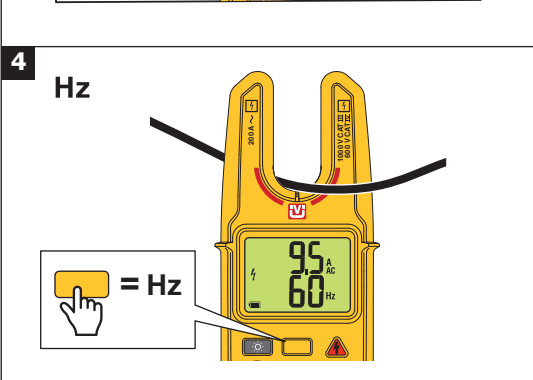
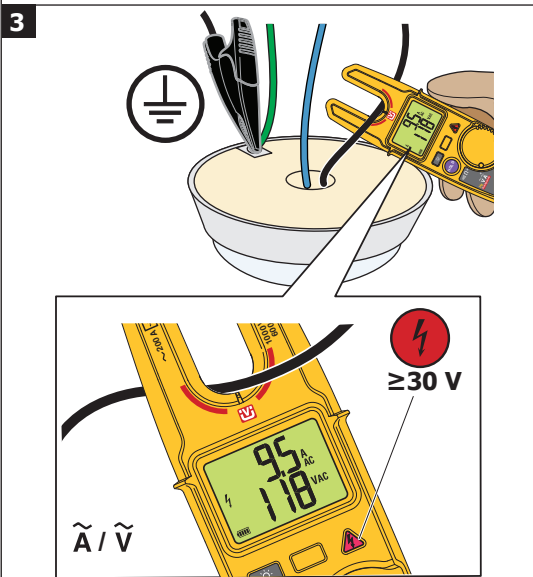
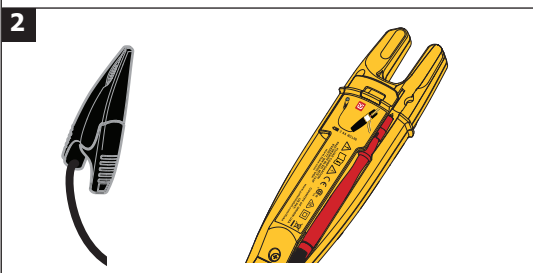
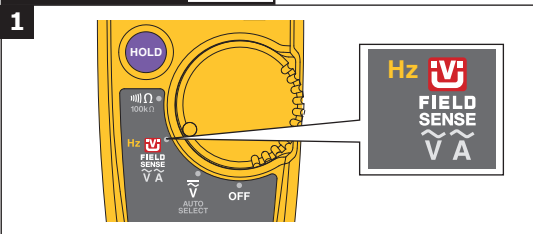

Замена проводов

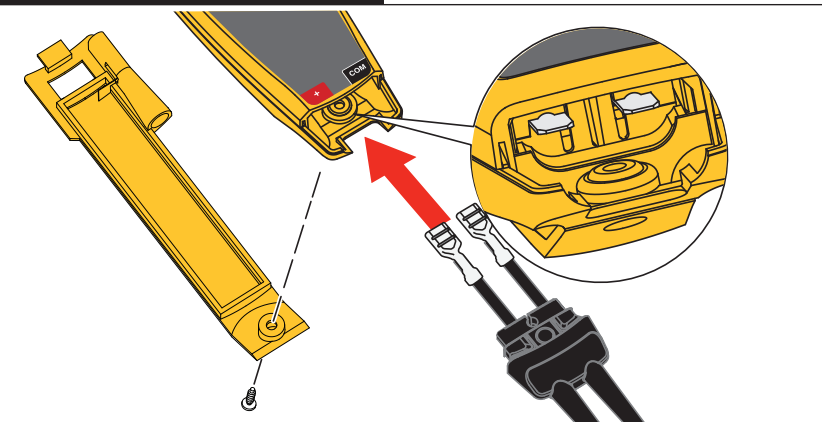

Заменяемые детали

Комплект измерительных проводов (T5-RLS) Замена только проводами компании Fluke с двойной изоляцией.	PN 4462973
Один щуп TP1, плоский наконечник, красный	PN 648128
Один щуп TP1, плоский наконечник, черный	PN 648102
Один щуп TP38, круглый наконечник, красный	PN 1276841
Один щуп TP38, круглый наконечник, черный	PN 1276852
Крышка батарейного отсека	PN 5132103
Винт для дверцы батарейного отсека	PN 1618578
Зажимы типа «крокодил» AC285	PN 1610159
Поясной футляр H-T6	PN 4910585

